

	y
Rozmer (cm)	Montážny rozmer konzoly od skla po stenu (cm)
T2 80	78,5 - 81
T2 90	88,5 - 91
T2 100	98,5 - 101
T2 120	118,5 - 121

ROZPERNÁ TYČKA ROVNÁ HRANATÁ

T2 80,90,100,120cm

Komponenty balenia.



POZOR!

Všetky komponenty uvedené v návode majú svoju funkciu a sú dôležité. Použite časti tak, ako je uvedené v návode. Každý komponent je nutné použiť.

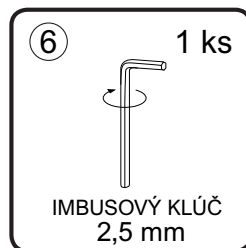
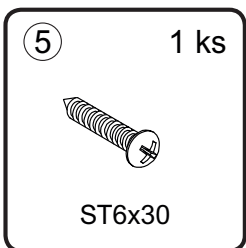
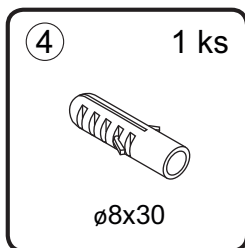
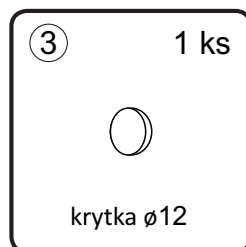
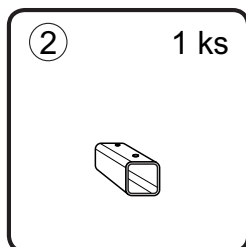
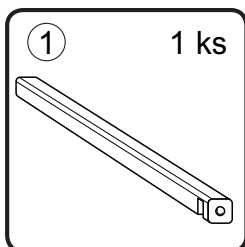
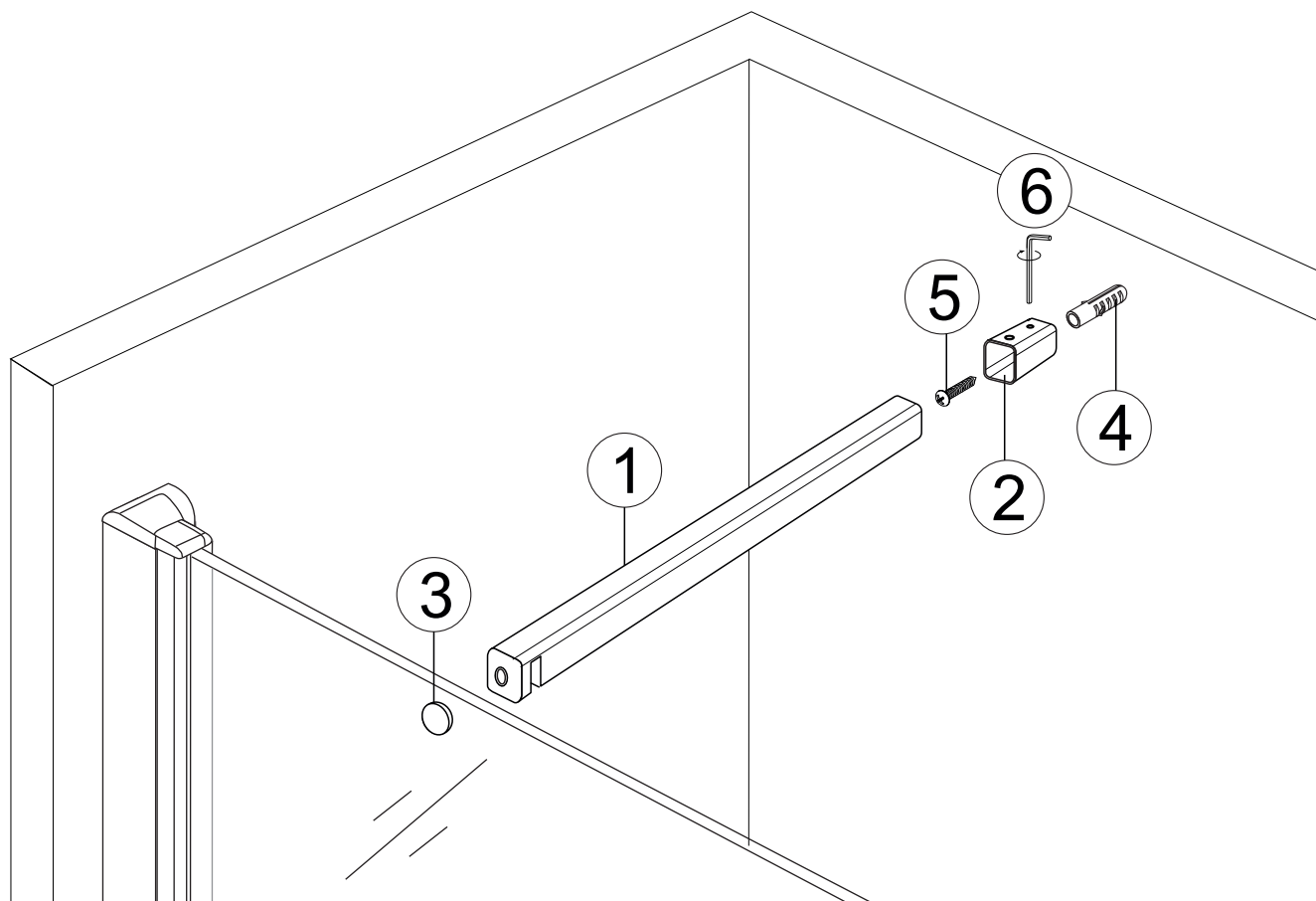

! POZOR!

Imbusový klúč nie je súčasť balenia.

ROZPERNÁ TYČKA ROVNÁ HRANATÁ

T2 80,90,100,120cm

Pomocné náradie používané pri montáži konzoly :

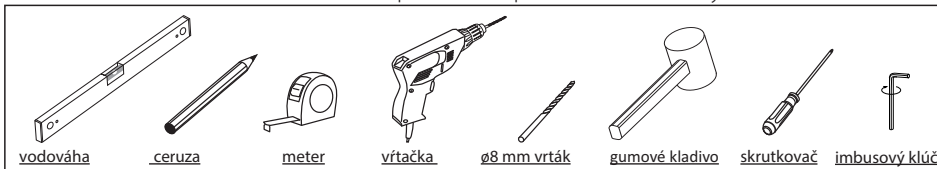

Montáž.

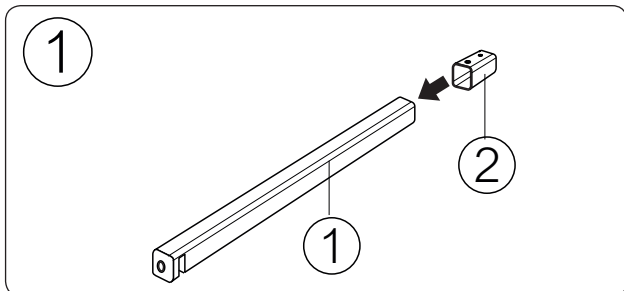

Pred montážou konzoly T2 nasunte koncovku č.2 na telo konzoly č.1. Nefixujte!
(možnosť prispôsobenia montážneho rozmeru od skla po stenu).

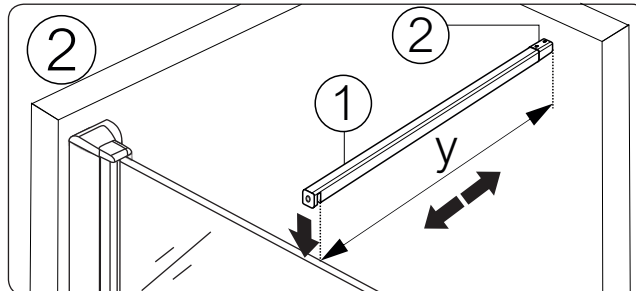

Konzolu začiatkom č.1 nasunte na pevné sklo a dielom č.2 priložte ku stene.
Y = montážny rozmer od skla po stenu.

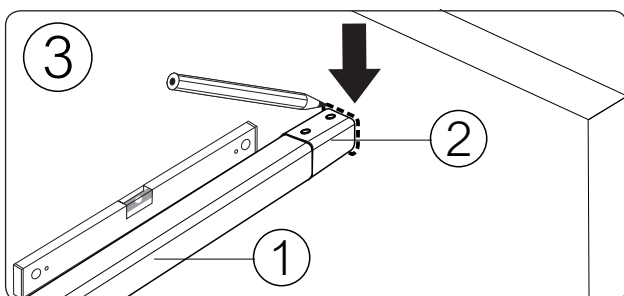

! Dbajte na dodržanie roviny.
Vonkajší obvod koncovky č.2 si naznačte na stenu.

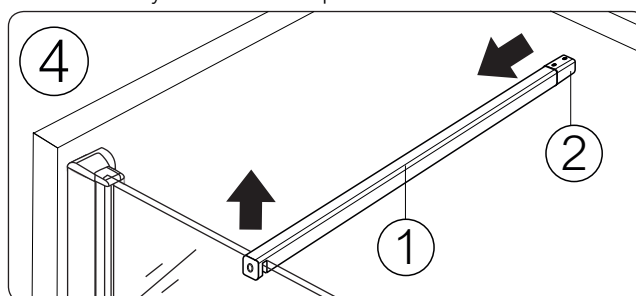

Z koncovky č.2 vysunte diel č.1 a následne diel č.1 vysunte z pevného skla .

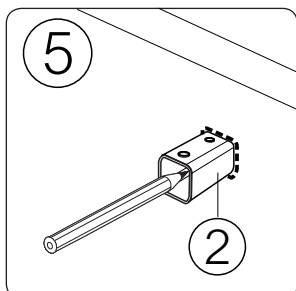

Koncovku č.2 priložte na stenu a naznačte si diery vrtania.

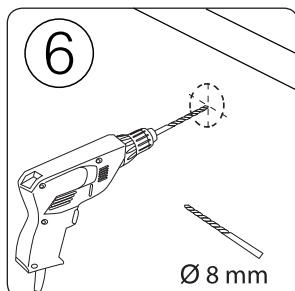

Vyvrtajte diery na uchytenie koncovky č.2.

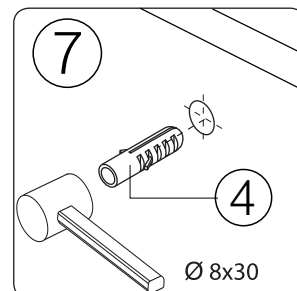

Hmoždinu č4 vsunte do vyvrtanej diery.

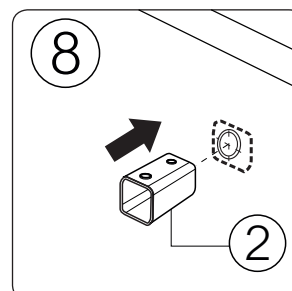

Koncovku č.2 priložte ku stene.

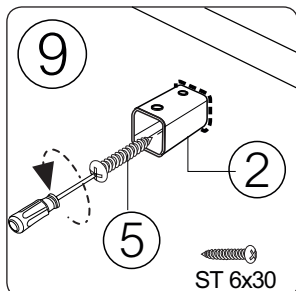

Koncovku č.2 zafixujte ST 6x30 č.5 .

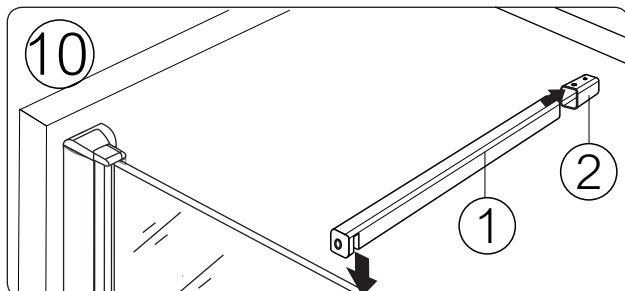

Nasunte telo konzoly č.1. na pevné sklo a následne telo konzoly č.1. vsunte do koncovky č.2.

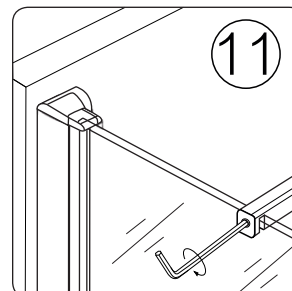

Fixovanie dielu č.1 na pevné sklo.

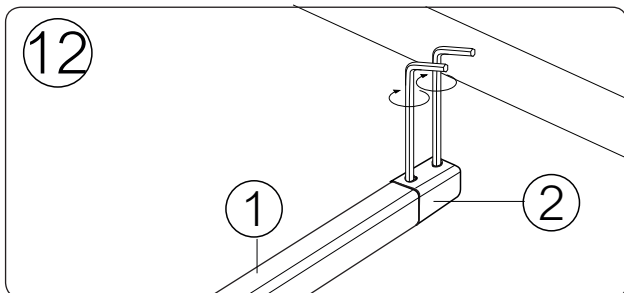

Telo konzoly č.1 zafixujte imbusovým kľúčom do úchytky č.2.

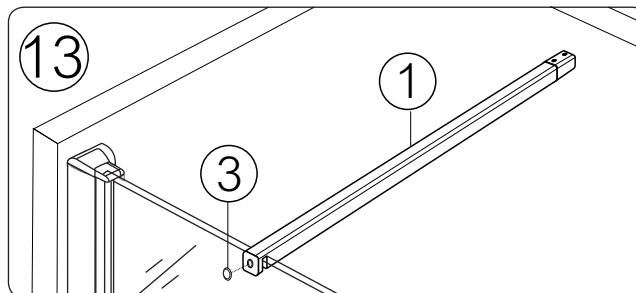

Krytku č.3 nasadte na fixovaný koniec tela konzoly č.1.