

montážny návod

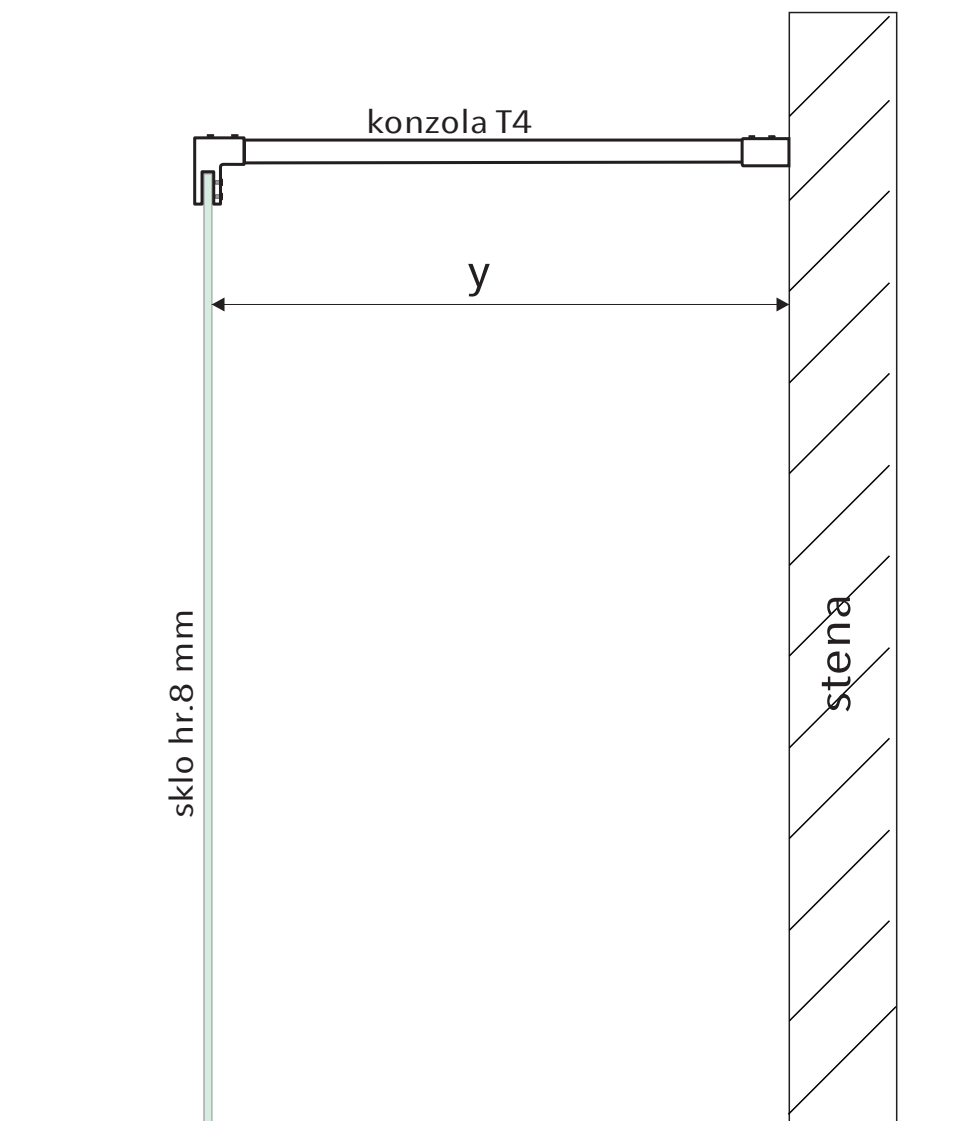

Rozmer (cm)	y
	Montážny rozmer konzoly od skla po stenu (cm)
T4 80	79 - 85
T4 90	89 - 95
T4 100	99 - 105
T4 120	119 - 125
T4 140	139 - 140

ROZPERNÁ TYČKA ROVNÁ HRANATÁ

T4 80,90,100,120,140 cm



POZOR!

Všetky komponenty uvedené v návode majú svoju funkciu a sú dôležité. Použite časti tak, ako je uvedené v návode. Každý komponent je nutné použiť.

Komponenty balenia.

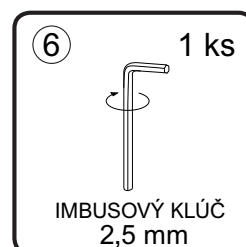
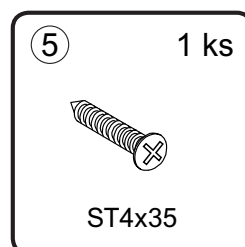
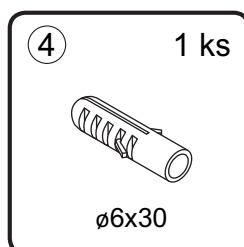
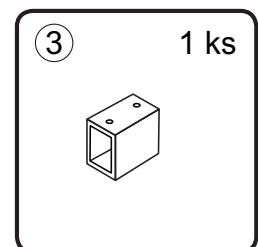
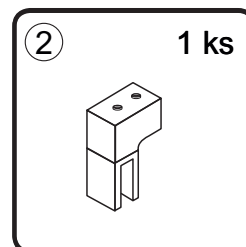
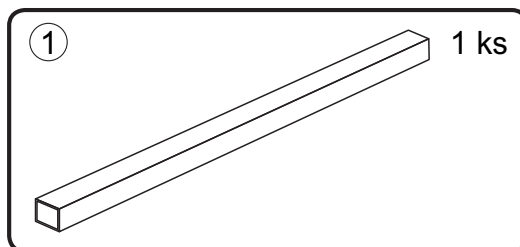
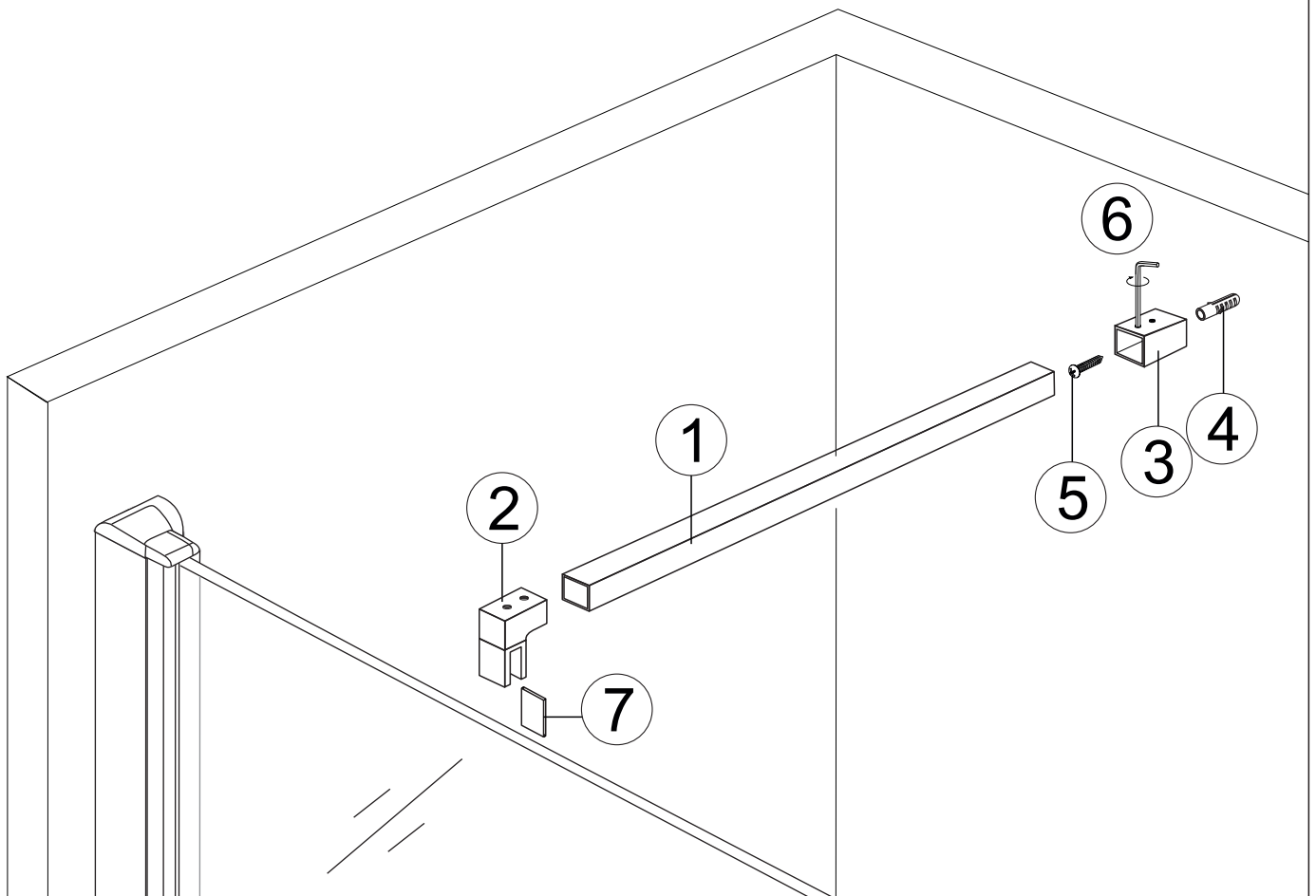

ROZPERNÁ TYČKA ROVNÁ HRANATÁ

T4 80,90,100,120,140 cm

Pomocné náradie používané pri montáži konzoly :

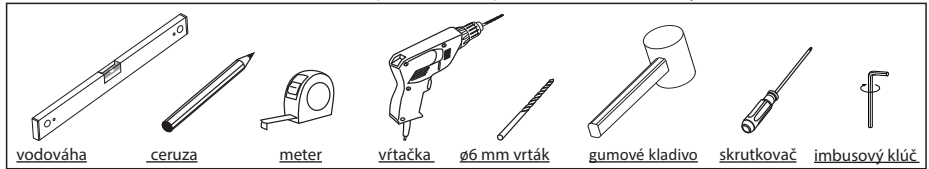

Montáž.

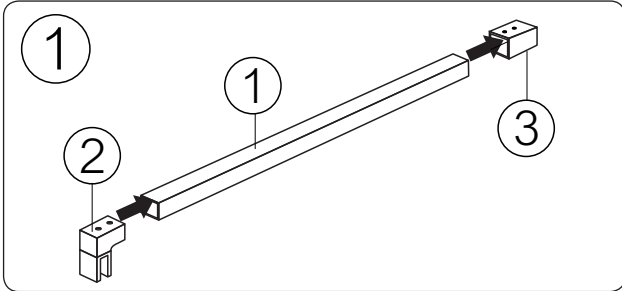

Pred montážou konzoly T4 nasunte koncovku č.2 na telo konzoly na č.1 na opačnom konci nasunte koncovku č.3. Nefixujte! (možnosť prispôsobenia montážneho rozmeru od skla po stenu).

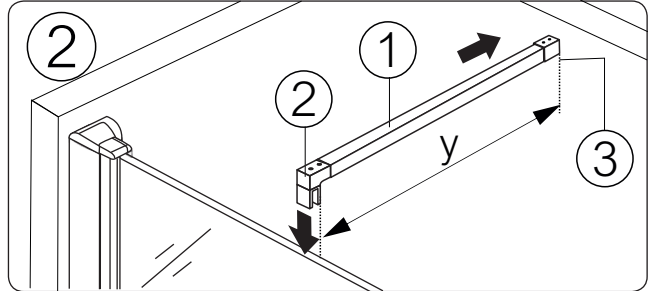

Konzolu T4 nasunte na pevné sklo. **Y** = montážny rozmer od skla po stenu.

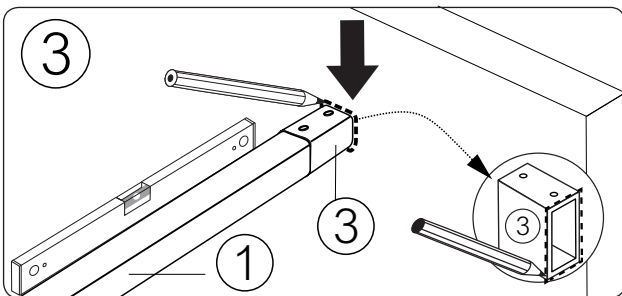

! Dbajte na dodržanie roviny. Vonkajší obvod koncovky č.3 si naznačte na stenu.

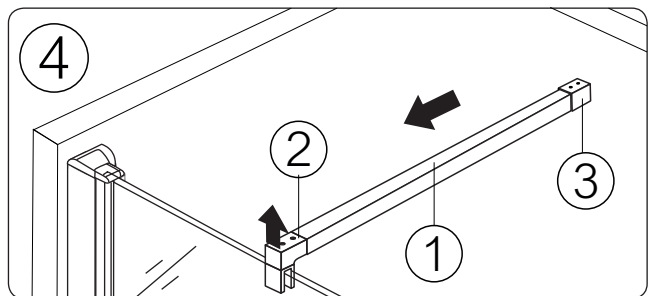

Po naznačení konzolu T4 dajte mimo montážny priestor.

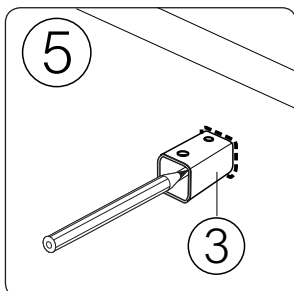

Koncovku č.3 priložte na stenu a naznačte si diery vrtania.

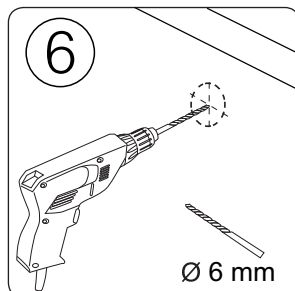

Vyvrtajte diery na uchytenie koncovky č.3.

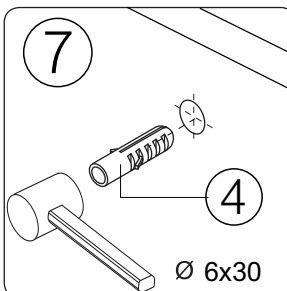

Hmoždinu č.4 vsunte do vyvrtanej diery.

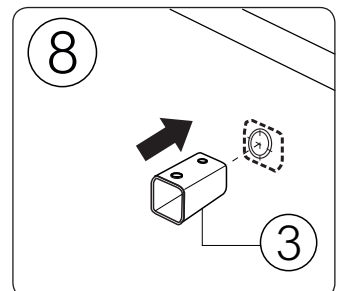

Koncovku č.3 priložte ku stene.

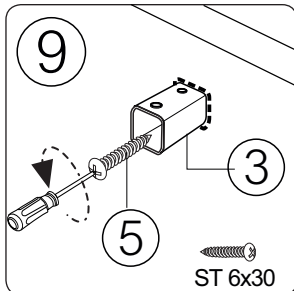

Koncovku č.3 zafixujte šróbom ST 6x30 č.5.

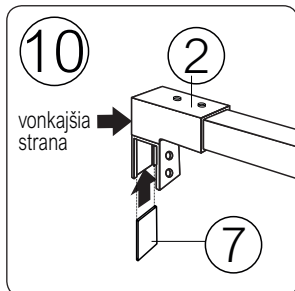

Silikónové tesnenie č.7 vsunte zo spodu do drážky dielu č.2.

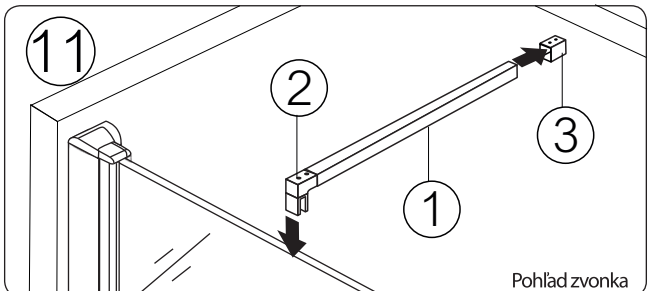

Konzolu dielom č.2 nasunte na pevné sklo a nasledne vsunte do koncovky č.3 osadenej na stenu.

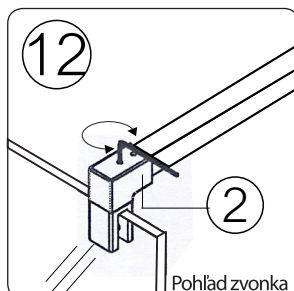

Diely č.2 zafixujte zhora imbusovým kľúčom o pevné sklo.

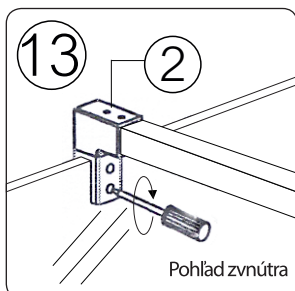

Koncovku č.2 zafixujte skrutkovačom z vnútornej strany o pevné sklo.

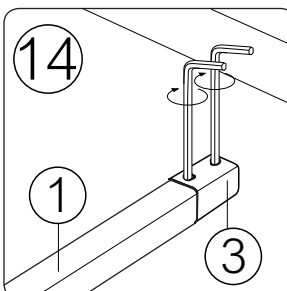

Koncovku č.3 zafixujte zhora imbusovým kľúčom o pevné sklo.

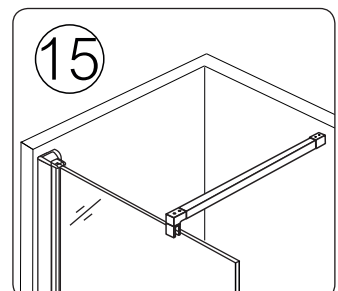

Osadená konzola rovná hranatá T4.